

Ravensburger **3D** puzzle[®]

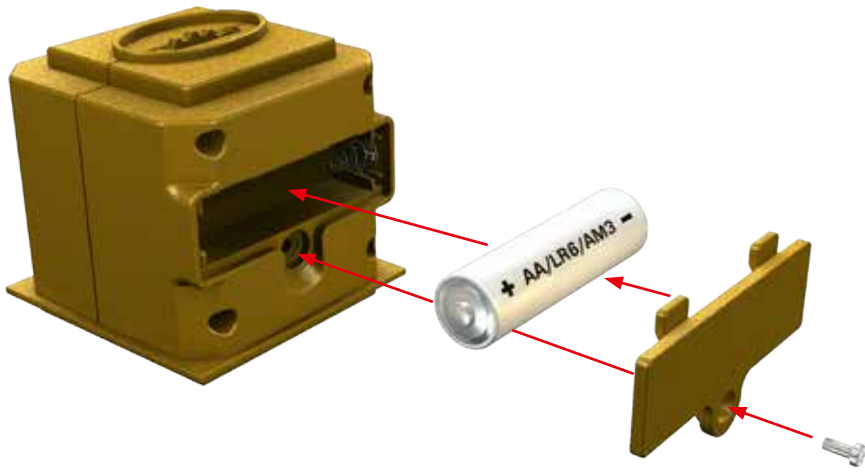

Big Ben + Uhr · Big Ben + clock · Big Ben + heure

1



2

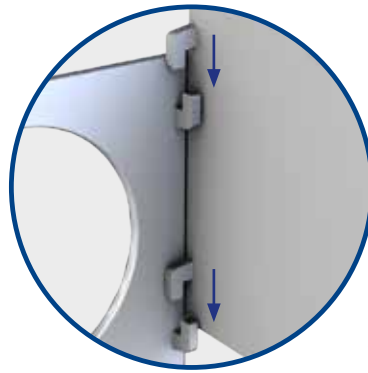
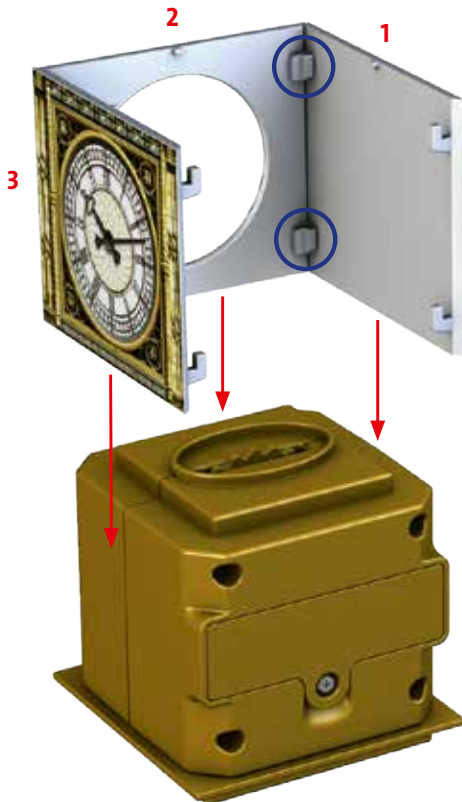
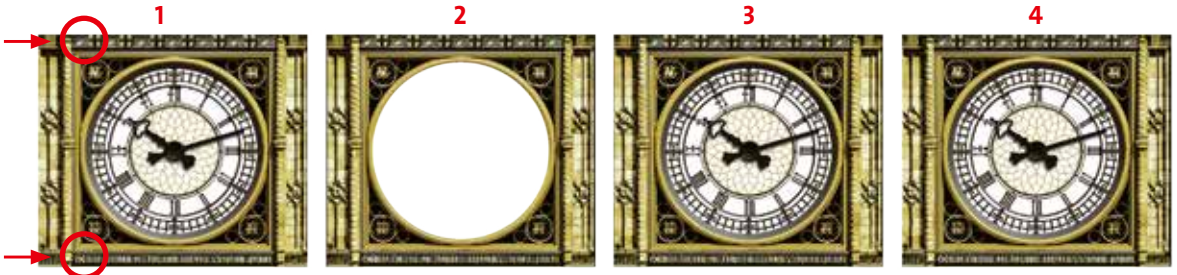

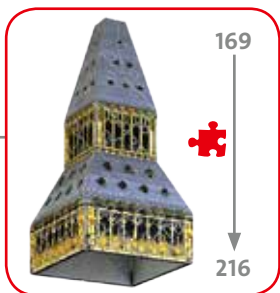
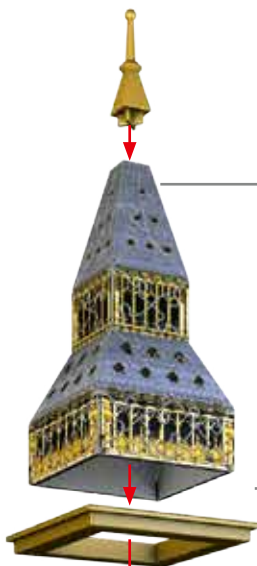

169-216



Knick-Puzzleteile vorknicken
Pre-bent hinged puzzle pieces
Pré-plier les pièces de puzzles avec un pli
Piegate le tessere del puzzle con scanalatura
Doblar las piezas de puzzle plegables
Puzzelstukjes met een knik voorbuigen

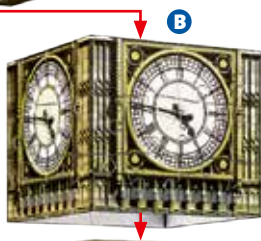
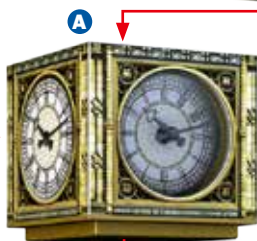

133-168

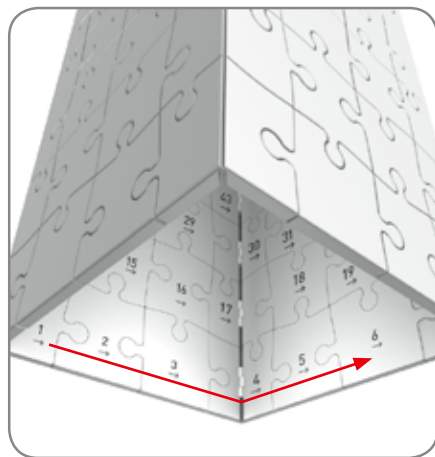

1-132

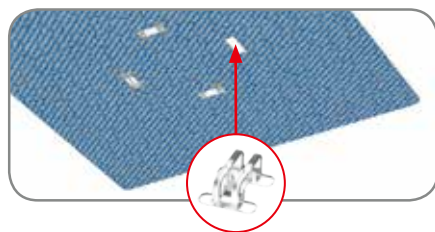

D Big Ben + Uhr

Wer an London denkt, denkt an Big Ben – und hat meist den 96,3 m hohen Elizabeth Tower des Palace of Westminster im Kopf. Wenn man es jedoch genau nimmt, bezeichnet Big Ben einzig die mit 13,5 t schwerste Glocke der Uhrturms; der Name ist allerdings im Laufe der Zeit mehr und mehr auf das gesamte Wahrzeichen übergegangen. Lässt man den Blick einmal in den oberen Teil des Elizabeth Tower schweifen, fällt sogleich das prägnante Ziffernblatt der Turmuhr ins Auge. Verweilen lohnt sich – denn jedes der 4 monumentalen Zifferblätter zeigt in eine andere Himmelsrichtung und wartet mit jeweils 7 m Durchmesser auf. Und auch der Minutenzeiger mit 4,3 m und der Stundenzeiger mit 2,7 m können sich sehen lassen. Kern des Uhrwerks ist ein 3,9 m langes und 299 kg schweres Pendel. Der Schwung des Pendels dauert genau 2 Sekunden – und wird seit jeher durch einen Penny bestimmt. Klingt unglaublich, ist aber tatsächlich so. Denn läuft die Uhr zu schnell, legt man eine Münze mehr auf das Pendel, läuft sie zu langsam, wird eine Münze entfernt. So können sich die Londoner darauf verlassen, dass ihre Tea Time jeden Tag aufs Neue pünktlich beginnt.

F Big Ben + heure

Si on vous dit “Londres”, vous pensez immédiatement à Big Ben et, la plupart du temps, à la tour Elizabeth qui domine le palais de Westminster du haut de ses 96,3 m. En fait, le nom “Big Ben” désigne plus précisément la cloche de l’horloge et ses 13,5 tonnes ; mais au fil du temps il est devenu le surnom de l’ensemble de cet édifice symbolique. Si vous levez les yeux vers la partie supérieure de la tour Elizabeth, votre regard est attiré par l’impressionnant cadran de l’horloge. Il est intéressant de s’y attarder : chacun des 4 cadrans monumentaux, d’un diamètre de 7 m, pointe vers un point cardinal. Les aiguilles des minutes et des heures, mesurant respectivement 4,3 et 2,7 m, sont également remarquables. Le cœur du mécanisme est constitué par un pendule de 3,9 m de long et 299 kg. La période d’oscillation du pendule dure exactement 2 secondes, réglée depuis toujours par une simple pièce de 1 penny. Ceci peut paraître incroyable, mais c’est la vérité. Si les aiguilles tournent trop vite, on ajoute une pièce supplémentaire au pendule, si elles tournent trop lentement, on enlève une pièce. Les Londoniens peuvent donc s’y fier pour connaître chaque jour avec précision le “Tea Time”, l’heure du thé.

E Big Ben + reloj

Quando pensamos en Londres, pensamos en el Big Ben y a la mayoría nos viene a la mente la Elizabeth Tower del Palacio de Westminster con sus 96,3 m de altura. Si queremos ser precisos, el nombre de Big Ben designa únicamente a la campana de mayor peso (13,5 toneladas) de la Torre del Reloj. Sin embargo, con el paso del tiempo este nombre ha ido utilizándose cada vez más para referirse a todo este emblemático edificio. Si miramos a la parte superior de la Elizabeth Tower, nos llama enseguida la atención la precisa esfera del reloj de la torre. Vale la pena pararse a observarla, ya que cada una de las cuatro monumentales esferas, con sus 7 metros de diámetro, está dirigida hacia un punto cardinal distinto. También destacan el minutero con sus 4,3 metros de largo y el horario con 2,7 metros. El núcleo de esta obra de relojería es un péndulo de 3,9 metros de largo y 299 kg de peso. La oscilación del péndulo dura exactamente 2 segundos y desde siempre se ajusta con un penique. Suena increíble, pero es cierto, puesto que si el reloj va demasiado rápido, se añade una moneda más en la pila conectada al péndulo; en cambio, si funciona demasiado lento, se le quita una moneda. Así los londinenses pueden confiar en que su hora del té comenzará puntual todos los días.

GB/USA Big Ben + clock

When tourists think of London they think of Big Ben – the 96.3 m (316 ft) tall Elizabeth Tower of the Palace of Westminster. Some people believe that the name Big Ben actually refers to the heaviest bell in the clock tower, weighing 13.5 tonnes (14.88 tons)! However over time the name has come to apply to the landmark as a whole. If you cast your gaze over the top part of the Elizabeth Tower, you will instantly notice the clock’s eye-catching face. It’s worth standing and looking at it for a while, because each of the four monumental faces – all of which measure 7 metres (23 ft) in diameter – points in a different direction. The minute hand measuring 4.3 m (14 ft) and the hour hand at 2.7 m (8.8 ft) are also pretty magnificent. The heart of the clockwork is a pendulum that measures 3.9 m (12.8 ft) in length and weighs 299 kg (659 lbs). Each swing of the pendulum is exactly 2 seconds – and has always been determined by a penny. Sounds strange, but it’s true. That’s because if the clock runs a little fast, an additional coin is placed on the pendulum. By the same token, if it is too slow, then one of the coins is removed. And that is how Londoners can be sure that dinner time always starts right on cue, day after day after day.

I Big Ben + orologio

Ricordando la città di Londra i simboli a cui si pensa immediatamente sono l’imponente Big Ben e la maestosa Elizabeth Tower del Palazzo di Westminster, con i suoi 96,3 metri d’altezza. E’ curioso come il realtà il termine Big Ben indichi solo la campana più pesante della torre dell’orologio. Con il passare del tempo invece, è entrato nel linguaggio comune per indicare tutto l’edificio. Osservando la parte superiore dell’ Elizabeth Tower infatti, l’attenzione viene subito catturata dal suo orologio. Vale la pena soffermarsi ad osservarlo per ammirare le 4 sfere ad ogni lato: ognuna misura 7 metri di diametro ed è diretta verso un punto cardinale. Anche le lancette sono impressionanti quella dei minuti misura 4,3 metri di lunghezza e quella delle ore 2,7 metri. La precisione di questa opera di orologeria è garantita da un pendolo di 3,9 metri di lunghezza e 299 kg di peso, posizionato al suo interno. A tale pendolo è collegata una pila di penny, i quali vengono da sempre utilizzati per regolare il tempo dell’orologio. Sembra incredibile, ma si è constatato che l’aggiunta o l’eliminazione di una moneta altera il centro di massa del pendolo e determina un effetto sulla velocità con cui oscilla. In questo modo i londinesi possono essere certi che l’ora del té sarà sempre puntuale!

NL Big Ben + klok

Wie aan Londen denkt, denkt aan de Big Ben - en heeft meestal de 96,3 m hoge Elizabeth Tower van het Westminster Paleis in gedachten. Als je het echter precies bekijkt, is alleen de met 13,5 ton zwaarste klok van de klokkentoren de Big Ben, de naam is echter in de loop van de tijd steeds meer overgegaan op het hele symbool. Als je je blik eenmaal op het bovenste gedeelte van de Elizabeth Tower laat vallen, dan valt meteen de nadrukkelijke wijzerplaat van de torenklok op. Even blijven staan is de moeite waard – want ieder van de 4 monumentale wijzerplaten wijst in een andere windrichting en ze hebben ieder een diameter van 7 m. En ook de wijzer die de minuten aangeeft van 4,3 m en de uurwijzer van 2,7 m mogen gezien worden. Kern van het uurwerk is een 3,9 m lange en 299 kg zware slinger. De slinger duurt precies 2 seconden – en wordt sinds lang bepaald door een penny. Het klinkt ongelofelijk, maar het is echt zo. Want loopt de klok te snel, dan wordt er nog een munt op de pendel gelegd, loopt ze te langzaam, dan wordt er een munt verwijderd. Zo kunnen de Londenaren erop vertrouwen dat hun Tea Time iedere dag stipt begint.